

THÔNG SỐ KỸ THUẬT	New Mighty 75S	New Mighty 110S
Kích thước tổng thể		
Kích thước tổng thể (DxRxH)	mm 6,160 x 2,000 x 2,260	6,580 x 2,000 x 2,300
Độ dài cơ sở	mm 3,415	3,775
Vệt bánh trước/sau	mm 1,680 / 1,495	
Chiều dài đầu / đuôi xe	mm 1,100 / 1,645	1,075 / 1,730
Khoảng sáng gầm xe	mm 220	230
Góc thoát trước/sau	Độ 29 / 17	29 / 16
Khối lượng bản thân	Kg 2,600	2,820
Khối lượng toàn bộ	Kg 7,500	10,600
Số chỗ ngồi	3	3
Đặc tính vận hành		
Tốc độ tối đa	Km/h 98,1	85
Khả năng leo dốc tối đa	% 34,16	22,06
Bán kính vòng quay tối thiểu	m 6,9	7,6
Động Cơ - Hộp số		
Động cơ	D4GA, Diesel, 4 kỳ, 4 xi lanh, bố trí thẳng hàng, làm mát bằng nước, tăng áp, EU4	
Dung tích xy-lanh	cc 3,933	
Tỉ số nén	17.0:1	
Đường kính xi lanh x Hành trình piston	mm 103 x 118	
Công suất cực đại	Ps/rpm 140 / 2,700	
Mô men xoắn cực đại	N.m/rpm 372 / 1,400	
Hộp số	5 số tiến, 1 số lùi	
Hệ thống treo		
Hệ thống treo trước	Phụ thuộc, nhíp lá, giảm chấn thủy lực	
Hệ thống treo sau	Phụ thuộc, nhíp lá, giảm chấn thủy lực	
Lốp		
Lốp trước/sau	7.0-16/ 7.0-16	8.25-16 / 8.25-16
Trang bị		
Tay lái trợ lực	x	
Vô lăng gạt gù	x	
Khóa cửa trung tâm	x	
Cửa sổ chỉnh điện	x	
Điều hòa chỉnh tay	x	
Radio / AUX / USB	x	
Bộ điều hòa lực phanh	x	
Điều chỉnh tốc độ vòng tua động cơ	x	

New Mighty 110S

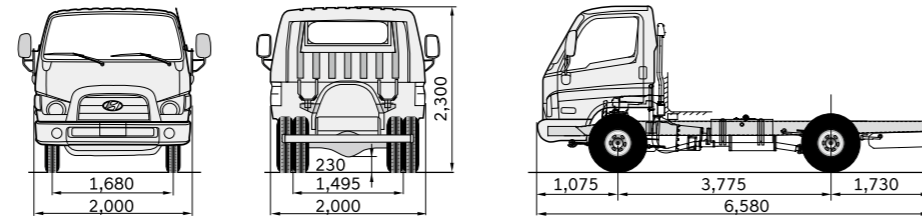

New Mighty 75S

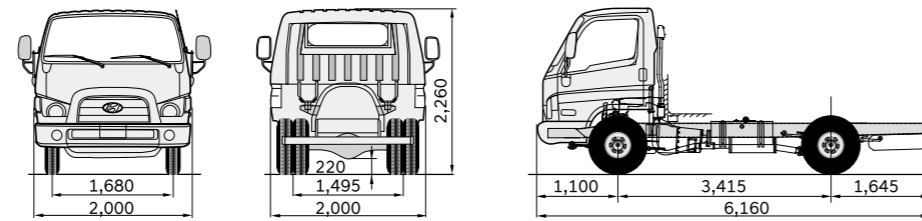

- Các giá trị trên đây là kết quả của các cuộc kiểm tra nội bộ và có thể thay đổi sau khi được kiểm nghiệm lại.
- Xe thực tế có thể có đôi chút khác biệt so với hình ảnh trong catalogue.
- Hyundai Thành Công có quyền thay đổi các thông số kỹ thuật và trang thiết bị mà không cần báo trước.
- Màu sắc in trong catalogue có thể sai khác nhỏ so với màu sắc thực tế.
- Vui lòng liên hệ với Đại lý Hyundai trên toàn quốc để biết thêm chi tiết.

Công ty Cổ phần Hyundai Thành Công Thương Mại

Khu công nghiệp Gián Khẩu, xã Gia Trấn, huyện Gia Viễn, tỉnh Ninh Bình
 Văn phòng Hà Nội: Tầng 11, tòa nhà Thành Công, 79 Dịch Vọng Hậu, Cầu Giấy, Hà Nội
 Văn phòng HCM: Tầng 16, Vincom Center, 72 Lê Thánh Tôn, Quận 1, TP. HCM
 T +84 (24) 3266 9777 F +84 (24) 3266 9111 www.hyundai.tcmotor.vn



Công ty Cổ phần Hyundai Nguyên Gia Phát

Showroom Bình Dương: 39 Đại lộ Bình Dương, P. Vĩnh Phú, Tp. Thuận An, T. Bình Dương
 Hotline: 0906 919 639
 Showroom Bình Thuận: QL1A, Khu phố 4, P. Xuân An, TP. Phan Thiết, T. Bình Thuận
 Hotline: 0901 101 639
 www.hyundai-nguyengiaphat.vn



New Mighty 75S/110S

Chinh phục mọi thách thức



Chiếc xe tải đa dụng cho mọi nhu cầu

New Mighty 75S & New Mighty 110S đáp ứng bất kể các nhu cầu kinh doanh nào của bạn. Sự an toàn, tin cậy là những đặc tính nổi bật của New Mighty 75S & New Mighty 110S.

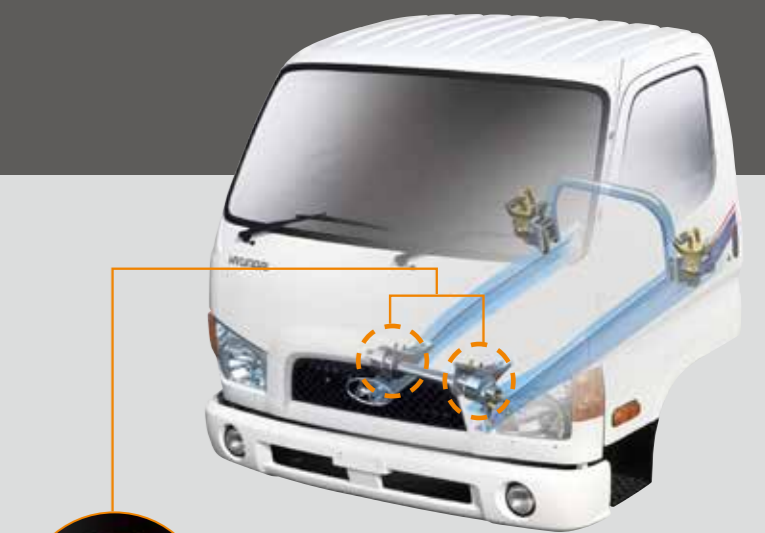

Hệ thống giảm sóc treo cabin bán nổi
Giảm rung sóc cho hành khách khi ngồi trên cabin bằng hệ thống hai đệm cao su dầu của xe. Đây là cải tiến mang đến sự nhẹ nhàng và êm ái cho hành khách khi ngồi trên Cabin.



Cửa mở rộng 70°, thuận tiện ra vào xe



Gương chiếu hậu tầm nhìn tốt, đảm bảo an toàn tối đa



Bậc lên xuống tiện lợi

Đối tác hoàn hảo của bạn

Nếu bạn đang tìm kiếm một chiếc xe tải đa dụng đáp ứng mọi kỳ vọng vận tải đường bộ, Hyundai sẽ đáp ứng cho bạn. Với bộ đôi Hyundai New Mighty 75S và 110S, bạn có thể vận chuyển hàng hóa một cách linh hoạt và hiệu quả. Tùy theo nhu cầu vận chuyển và các điều kiện khác nhau, New Mighty 75S và 110S luôn là đối tác hoàn hảo của b.

Với Hyundai chất lượng và độ tin cậy có nghĩa là giảm thiểu chi phí và gia tăng hiệu quả cho khách hàng.

Bộ đôi Hyundai New Mighty 75S & 110S mang lại sự tin cậy nhờ tính linh hoạt, động cơ mạnh mẽ, tiết kiệm nhiên liệu. Bên cạnh đó là sự bền bỉ mang lại sự yên tâm và giảm thiểu chi phí vận hành. Thùng hàng kích thước lớn, vận chuyển nhiều hàng hóa thêm lợi nhuận cho khách hàng.



Đèn pha với chóa phản quang tăng khả năng chiếu sáng tối đa





Hệ thống điều hòa

Hệ thống điều hòa công suất lớn mang lại không gian thoải mái, dễ chịu, giảm thiểu mệt mỏi trên mọi cung đường.



Vô lăng gập gù, trợ lực

Điều khiển xe dễ dàng và chính xác.

Thiết kế tối ưu hóa khả năng và sự thuận tiện

Một trong những ưu điểm nổi bật của các dòng xe tải Hyundai là thiết kế cabin rộng rãi và thoải mái. New Mighty 75S & 110S được thừa hưởng những nét thiết kế này với cabin hiện đại, rộng rãi giúp người lái hoàn toàn thoải mái và tự tin khi vận hành xe.

Bảng điều khiển thiết kế uốn cong, bố trí thuận tiện cho các thao tác trên xe. Cụm đồng hồ hiển thị rõ ràng tình trạng của xe. Vô lăng trợ lực và điều chỉnh theo vị trí ngồi lái. Ghế lái điều chỉnh mang lại sự thoải mái tối ưu. Nói đến sự thoải mái khi lái xe, Hyundai luôn có mặt ở vị trí hàng đầu.



Cụm đồng hồ trung tâm

Thiết kế hiện đại, hiển thị rõ ràng, đầy đủ tình trạng xe



Thoải mái, rộng rãi và sẵn sàng mọi công việc



Hộc để đồ trung tâm tiện lợi



Ngăn chứa đồ rộng rãi

Ghế lái điều chỉnh các hướng mang lại sự thoải mái cho tài xế



Luôn đáp ứng các điều kiện tốt nhất cho công việc, nội thất của New Mighty 75S & 110S được thiết kế để gia tăng sự hài lòng cho người sử dụng, giảm thiểu sự mệt mỏi trên các cung đường dài. Thiết kế nội thất được phát triển bởi các chuyên gia của Hyundai và đã được kiểm nghiệm trong các điều kiện vận hành khác nhau



Tấm chắn nắng



Hộc để giấy tờ



Chỗ để cốc



HOÀN HẢO HƠN, AN TOÀN HƠN CHO CÔNG VIỆC

Dòng sản phẩm xe tải New Mighty 75S & 110S được phát triển cho mục đích mang lại sự an toàn tuyệt đối. Đây cũng là nền tảng cho sự bền vững trong lúc xe vận hành.

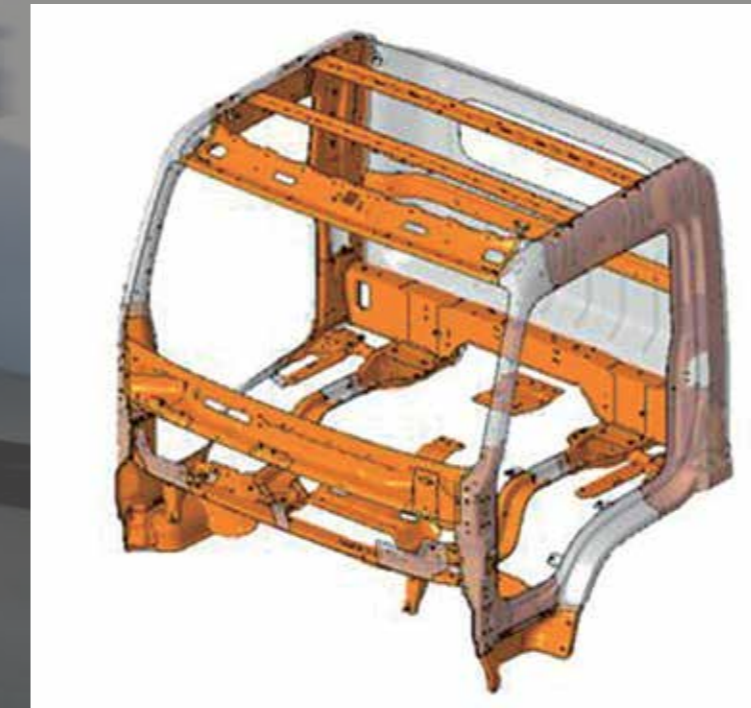

New Mighty 75S & 110S mang lại sự an tâm tuyệt đối cho người sử dụng. Thiết kế cabin với khung thép dày, hấp thụ lực khi không may xảy ra va chạm. Hệ thống điều hòa lực phanh theo tải trọng mang lại sự an toàn tối ưu.

SỨC MẠNH VÀ SỰ TIN CẬY

Động cơ diesel D4GA mang lại hiệu suất làm việc mạnh mẽ, cùng với động cơ với độ bền rất cao mang đến sự tin cậy, điều này mang lại sự cuốn hút cho xe tải Hyundai.

Động cơ kiểu mới F-engine D4GA 140ps/2,500rpm

Mô-men xoắn tối đa : 38kg.m/1,400rpm
Dung tích xylanh : 3,933cc

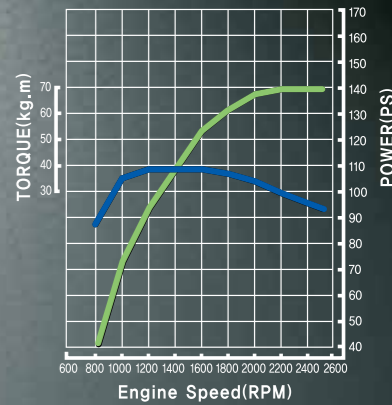

THIẾT KẾ MANG LẠI SỰ AN TOÀN VÀ THUẬN TIỆN

Khung xe làm bằng thép cao cấp, được xử lý nhiệt, siêu bền, thiết kế vững chắc đem lại khả năng chịu tải cực tốt, đồng thời mang lại sự an toàn tối đa.

Hệ thống treo với nhíp và giảm chấn được thiết kế mới mang lại sự vận hành êm ái trên các cung đường khác nhau.

Cabin lật nghiêng một góc 50° giúp việc bảo trì bảo dưỡng được thực hiện một cách dễ dàng và thuận tiện. Thiết kế cabin lật cũng giúp giảm thiểu tiếng ồn và hơi nóng từ động cơ cho cabin.



50°

Cabin lật

Bảo trì bảo dưỡng định kỳ sẽ trở nên dễ dàng hơn bao giờ hết với thiết kế cabin lật một góc 50° giảm thiểu thời gian và chi phí cho người sử dụng.



Khung sắt xi siêu cứng

Khung xe bằng thép được xử lý nhiệt và gia cố với các ốc vít bolt-loại mới, kết hợp để nâng cao sức mạnh của khung với thiết kế xoắn và uốn cong.

Tiện ích

Các trang bị dễ dàng sử dụng và kiểm tra hàng ngày. Đó là lý do vì sao Hyundai luôn mang lại sự thuận tiện cho khách hàng.



Lọc gió



Hộp cầu chì



Bộ phận khởi động phụ trợ



Hộp dụng cụ



Binh nước làm mát



Hệ thống mạch cung cấp cho đèn



Binh chứa nước rửa



Lọc nhiên liệu

CAM KẾT CHO SỰ DẪN ĐẦU

New Mighty 75S & 110S đã trải qua hàng loạt các bài kiểm tra, chạy thử nghiệm tại Việt Nam, đồng thời áp dụng những công nghệ tiên tiến nhất trong việc phát triển sản phẩm và sản xuất. Để đạt được vị trí hàng đầu trong lĩnh vực xe tải, Hyundai đã trải qua các cuộc thử nghiệm gắt gao về sự bền bỉ, khả năng vận hành, tính năng an toàn và nhiều cuộc thử nghiệm khác nữa.



Kiểm tra với nước

Hyundai luôn nỗ lực hết mình để mang lại chất lượng hoàn hảo và bảo vệ cho tài xế, hành khách và hàng hóa. Bài kiểm tra sự thấm ướt là một trong những bài kiểm tra để ngăn ngừa trong những trường hợp xấu nhất như những cơn mưa lớn hay lụt lội.

Bài kiểm sự bền bỉ và tin cậy trong những điều kiện khác nhau

Trước khi giới thiệu sản phẩm, có rất nhiều bài kiểm tra để đạt được tiêu chuẩn thế giới như sự ổn và độ rung lắc của khung gầm, sức bền và độ tin cậy trên những cung đường khác nhau. Khả năng vận hành, độ an toàn khi va chạm, khả năng phanh cũng là những bài kiểm tra cơ bản phải vượt qua.

Bài kiểm tra tốc độ

Để đảm bảo sự ổn định khi lái xe trong mọi trường hợp, New Mighty 75S & 110S cũng phải trải qua những bài kiểm tra khi chạy ở tốc độ thấp hoặc cao.



SỰ ĐA DỤNG ĐÁP ỨNG MỌI NHU CẦU

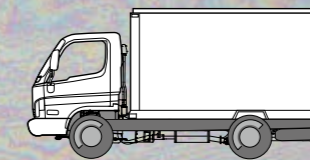

Xe thùng kín

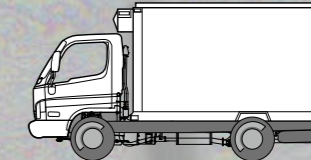

Xe thùng đông lạnh

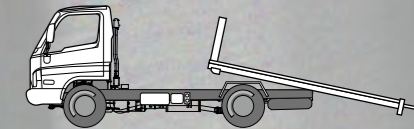

Xe cứu hộ



Xe chở rác

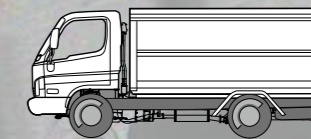

Xe chở chất thải

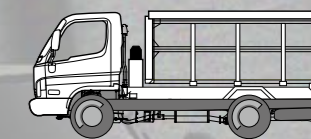

Xe tải thùng



Xe hút nước thải



Xe xi tec

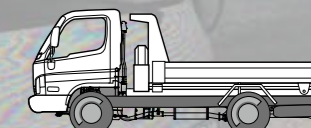

Xe ben

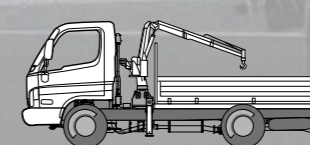

Xe gắn cầu

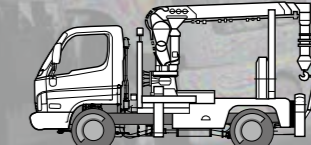

Xe kéo



Xe dọn tuyết

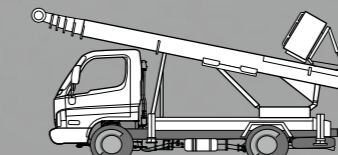

Xe nâng người



Xe ép rác

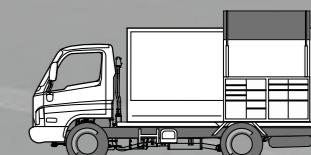

Xe sửa chữa lưu động

